

标记	修改内容	日期	版本	设计者
①	变更发行	2014.07.31	B00	林锡进
②				
③				

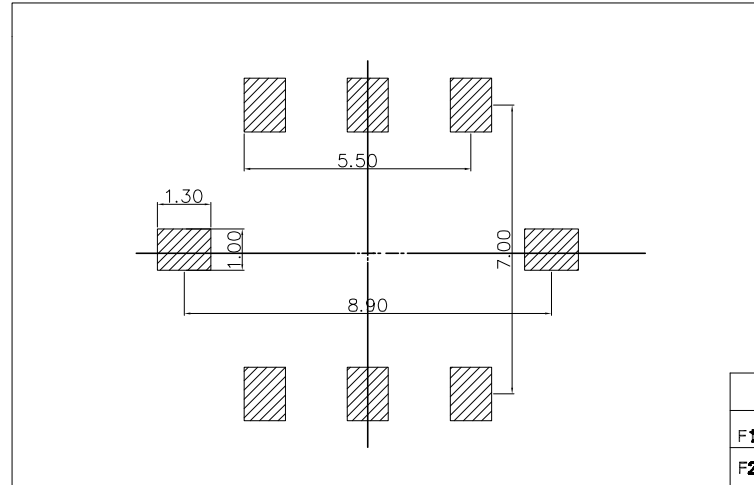

电路图

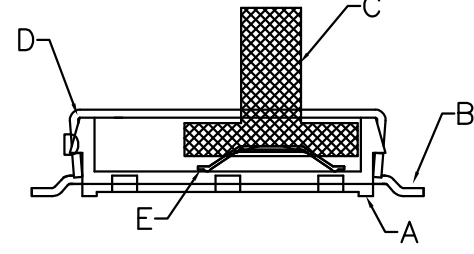
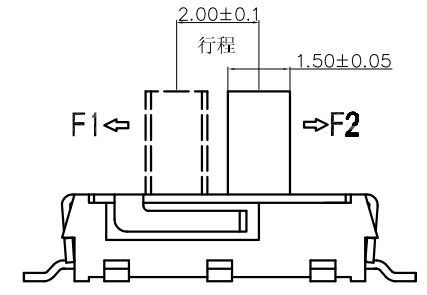
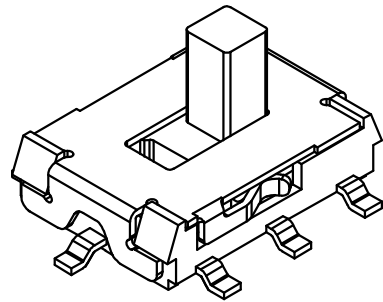
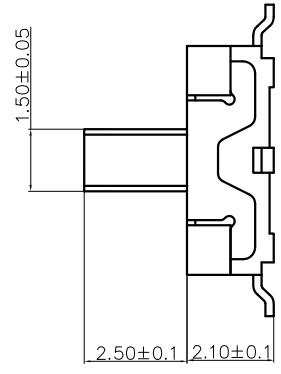
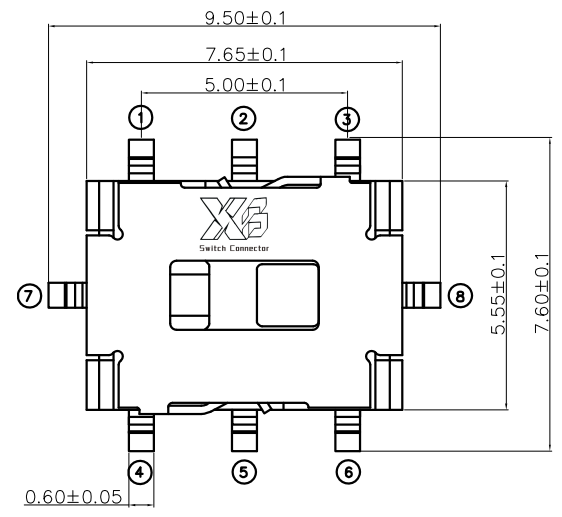
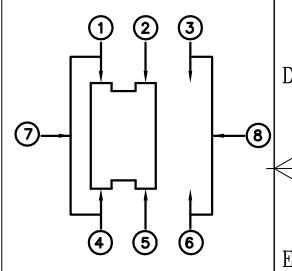

	1	2	3	4	5	6	7	8
F1	●	●		●	●		●	
F2		●	●		●	●		●

E	簧片	3	覆银铜	/	银白色	
D	盖板	1	不锈钢	整体清洗	白色	
C	桃心	1	PPA	/	黑色	
B	嵌件	1	黄铜	整体镀银	银白色	
A	底座	1	LCP	/	黑色	
NO.	零件名称 Part Name	QTY	材料 Material	镀涂 Plating coating	颜色 colour	备注 Remarks

项目	标准
电气性能	额定电流 Rated Current: 50mA MAX
	额定电压 Rated voltage: DC 12V
	接触电阻 Contact resistance: ≤70mΩ
	绝缘电阻 Insulation Resistance: ≥100MΩ
机械性能	耐压强度 Compressive strength: AC250V 50Hz/1 min
	操作力度 Operating force: 200±100gf
	机械寿命 Mechanical life: 10,000 cycles Min
环境性能	操作行程 Operation Stroke: 2.0±0.2mm
	温度范围 Temperature Range: -30°C ~ +85°C

未注公差 GENERAL TOLERANCE	角度公差 ANGLE TOLERANCE
.X ±0.3	.X° ±5°
.X ±0.2	.X° ±3°
.XX ±0.1	.XX° ±2°
.XXX ±0.05	.XXX ±1°

单位: mm (UNITS)	产品系列: 拨动开关系列 (Product series)
材料: XXXXXXXX (MAT'L)	成品料号: XB-MSK-22M18 (PART NO)
热处理: 00-00° (HT/HRC)	零件名: XXXXXXXX (TITLE)
数量: 400PCS (Q'TY)	零件号: 00-00 (DWG NO)
图号: (DRAWING NO)	客户图 (Customer Drawing)

视图 (VIEW)	比例 (SCALE) 1:1	设计 (DR)
数量 (QTY) 400PCS	图纸 (SIZE) A4	校对 (CHKD)
图号 (DRAWING NO)	页数 (PAGE) 00-00	版本 (REV) B00
		核准 (APPD)

东莞市溪榜电子有限公司
DONG GUAN XI BANG ELECTRONICS CO., LTD.